



Cody Light HF

1/1 1/2



Gerätebeschreibung

Das Cody Light HF besteht aus einer Auswertelogik und einem Bedienelement. Beide Einheiten werden durch ein einfaches zweiadriges Kabel ohne Spezialstecker verbunden.

Das Cody Light HF ist eine moderne und sichere Alternative zum herkömmlichen Schlüsselschalter. Bereits nach dem Programmieren des Passiercodes ist das Cody Light HF einsatzfähig. Zum Öffnen beziehungsweise Schließen des Tores wird lediglich der vier- bzw. fünfstellige Passiercode eingegeben und die Schlüsseltaste gedrückt. Nach korrekter Eingabe des Passiercodes wird über einen potentialfreien Relaiskontakt der entsprechende Antrieb betätigt.

Passiercode:

Der Passiercode ist wahlweise ein vier - oder fünfstelliger Zahlencode, mit dem Sie Ihren Torantrieb betätigen. Sie haben die Möglichkeit, vier unterschiedliche Passiercodes zu speichern. Sollten Sie bei der Eingabe in Begleitung sein, so können Sie vor der eigentlichen Codeeingabe beliebig viele andere Tasten drücken. Somit ist weitestgehend ausgeschlossen, dass sich eine fremde Person Ihren Passiercode merken kann.

Das Cody Light HF erkennt trotzdem Ihren Passiercode als korrekt an!

Die Eingabe des Passiercodes wird grundsätzlich durch Drücken der  Taste abgeschlossen.

TIPTOMATIC:

Das Cody Light HF ist speziell für Garagentore mit einer TIPTOMATIC-Zeit ausgestattet.

Diese Funktion erlaubt es Ihnen, nach Eingabe eines Passiercodes das jeweilige Tor innerhalb eines Zeitraumes von 60 Sekunden mit einer beliebigen Taste, außer der  -Taste, zu bedienen, ohne dass Sie den Passiercode nochmals eingeben müssen.

Die TIPTOMATIC-Zeit kann jedoch auch vor Ablauf der 60 Sekunden mit der  -Taste unterbrochen werden.

Sperrfunktion:

Aus Sicherheitsgründen ist das Cody Light HF nach falscher Passiercode-Eingabe für 20 Sekunden gesperrt (erkennbar an einem Dreifach-Signalton).

Das Ende der Sperrzeit wird durch einen langen Signalton signalisiert.

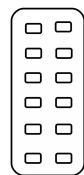

Version
Duoline

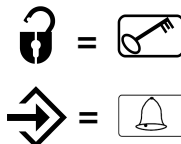

Montageanleitung

Montage der Auswerteeinheit (Innenbereich):

1. Schraubendreher in Schlitz auf Gehäusedeckel einstecken, nach oben hebeln und den Deckel öffnen.
2. Entfernen Sie die Steuerplatine (nur gesteckt).
3. Montieren Sie die mitgelieferten Kabel - Verschraubungen in das Gehäuse und stecken Sie die Platine wieder auf. Achten Sie hierbei auf richtiges Einschnappen der Platine.
4. Bohren Sie die Befestigungslöcher und schrauben Sie den Befestigungsbügel an der Wand fest.
5. Die Leitung für die Tastatur führen Sie nun durch den linken Kabel-Eingang (Dichtnippel) und die Netzleitung durch den rechten Kabel-Eingang. Achten Sie auf dichten Sitz von Dichtnippel und Kabelverschraubungen, sonst ist der Geräteschutz nicht gewährleistet.
6. Schließen Sie die Leitungen gemäß Anschlussplan an die entsprechenden Klemmen an.

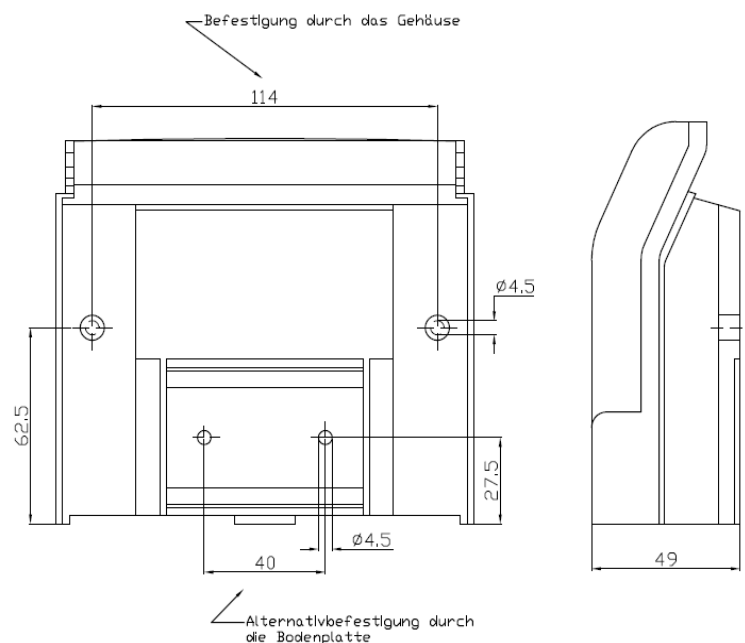
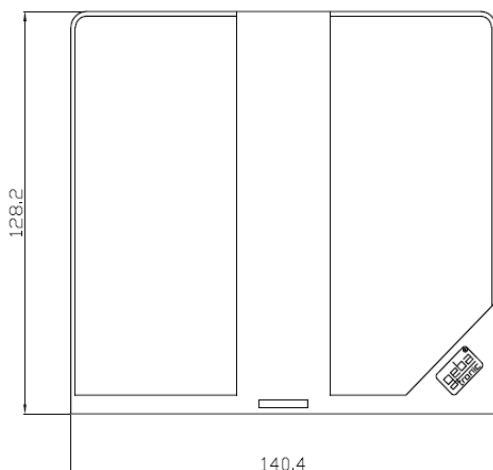
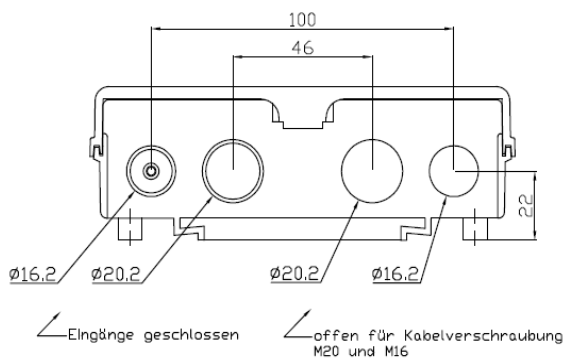

geba GmbH ist von der Gewährleistung und Produkthaftung befreit, wenn ohne unsere vorherige Zustimmung eigene bauliche Veränderungen vorgenommen werden oder unsachgemäße Installationen, gegen unsere vorgegebenen Montagerichtlinien, ausgeführt bzw. veranlasst werden. Der Weiterverarbeiter hat darauf zu achten, dass die EMV-Vorschriften eingehalten werden.

Technische Daten

Spannung: 20-28V AC/DC, 230-240 V AC

Belastung Relaisausgang: 250V AC 5A

Anschlüsse: 1.5 mm² max.

Temperatur: -20 °C bis +60 °C

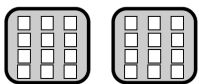
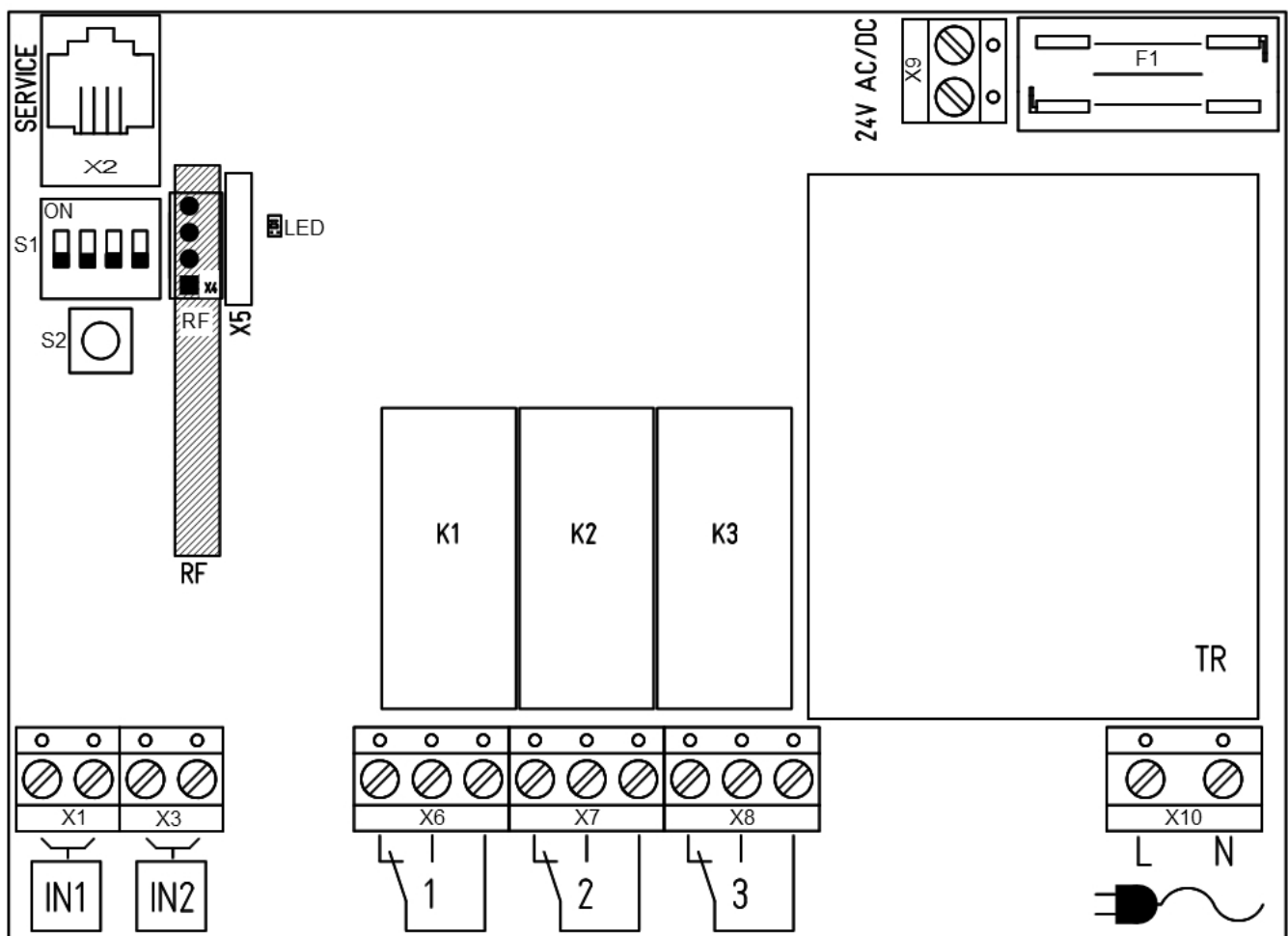

Bestückungsvarianten – potentialfreie Kontakte

Cody Light HF 1 / 1 = X6
Cody Light HF 1 / 2 = X6 + X7

Netz
230/240VAC

Dieses Produkt entspricht:
EG-Richtlinien Elektromagnetische Verträglichkeit
EN 61000-6-1 08/2002
EN 61000-6-3 08/2002
EG Niederspannungsrichtlinie 2006/42/EG

Eingabe eines neuen Passiercodes

Cody Light HF 1/1 (maximal 4 Passiercodes pro Relaisausgang)

Die vier möglichen Passiercodes werden auf denkbar einfache Weise dem Gerät einprogrammiert. In der Logikeinheit befindet sich eine Schalterleiste mit vier DIP-Schaltern (siehe untenstehendes Bild). Diese vier DIP-Schalter entsprechen den vier Speicherplätzen für die einzelnen Passiercodes.

Cody Light HF 1/2 (maximal 2 Passiercodes pro Relaisausgang)

Die mit den DIP-Schaltern 1 bzw. 2 abgespeicherten Passiercodes aktivieren den Ausgang Relais 1. Die mit den DIP-Schaltern 3 bzw. 4 abgespeicherten Passiercodes aktivieren den Ausgang Relais 2

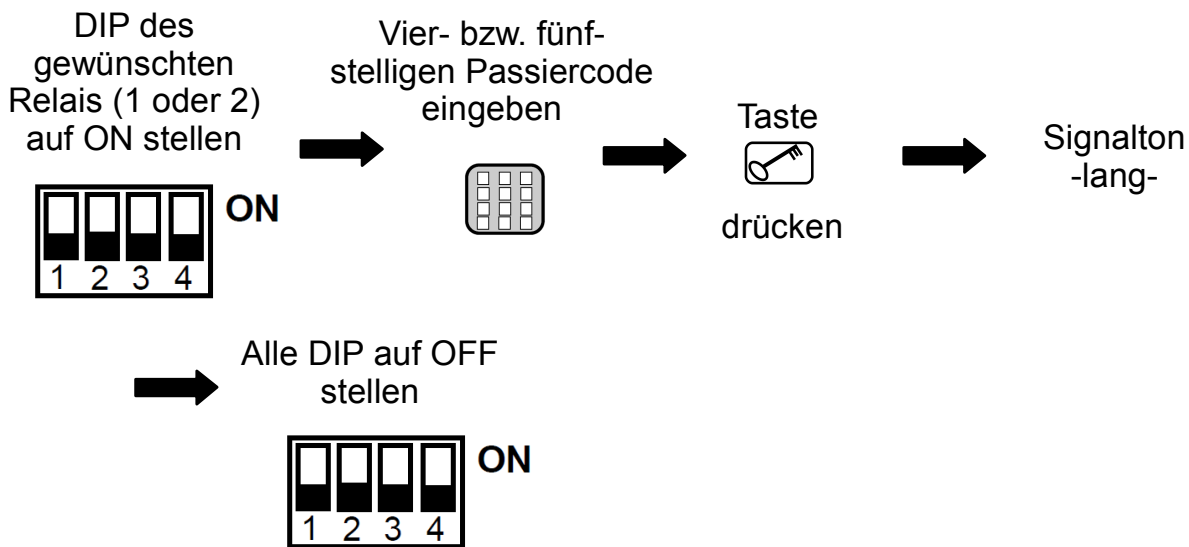

Der neue Passiercode ist jetzt abgespeichert!

Löschen eines Passiercodes

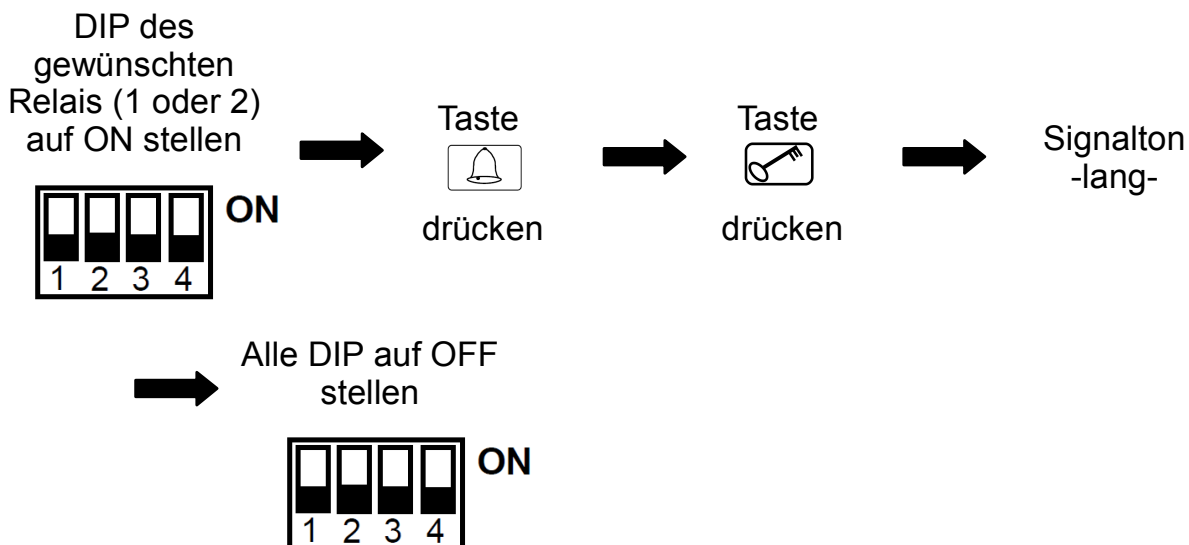

Der ausgewählte Speicherplatz des Passiercodes ist nun gelöscht!

Eingabe eines Passiercodes



Ein korrekter Code wird erkannt; das entsprechende Relais zieht an!

Vor dem eigentlichen Passiercode können beliebig viele andere Tasten gedrückt werden.

Bei Eingabe eines falschen Passiercodes ertönt 3x ein Signalton; die Eingabe eines neuen Codes ist für die Dauer der Sperrzeit (werksseitig 20 sek.) nicht möglich. Der Ablauf der Sperrzeit wird durch einen langen Signalton signalisiert.

Einlernen von Handsendern

Stellen Sie vor dem Einlernen sicher, dass das optionale Funkmodul auf der Logikplatine fest aufgesteckt ist.

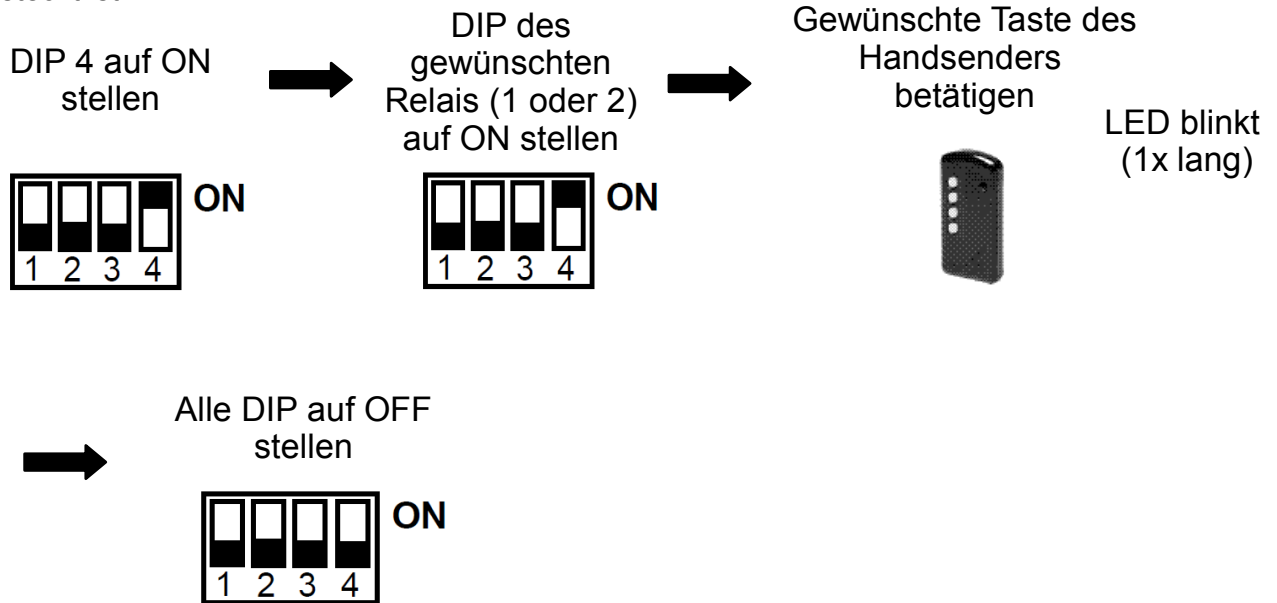

Der Handsender wurde auf das gewünschte Relais eingelernt!

Löschen von Handsendern

Löschen spezifischer Handsender:

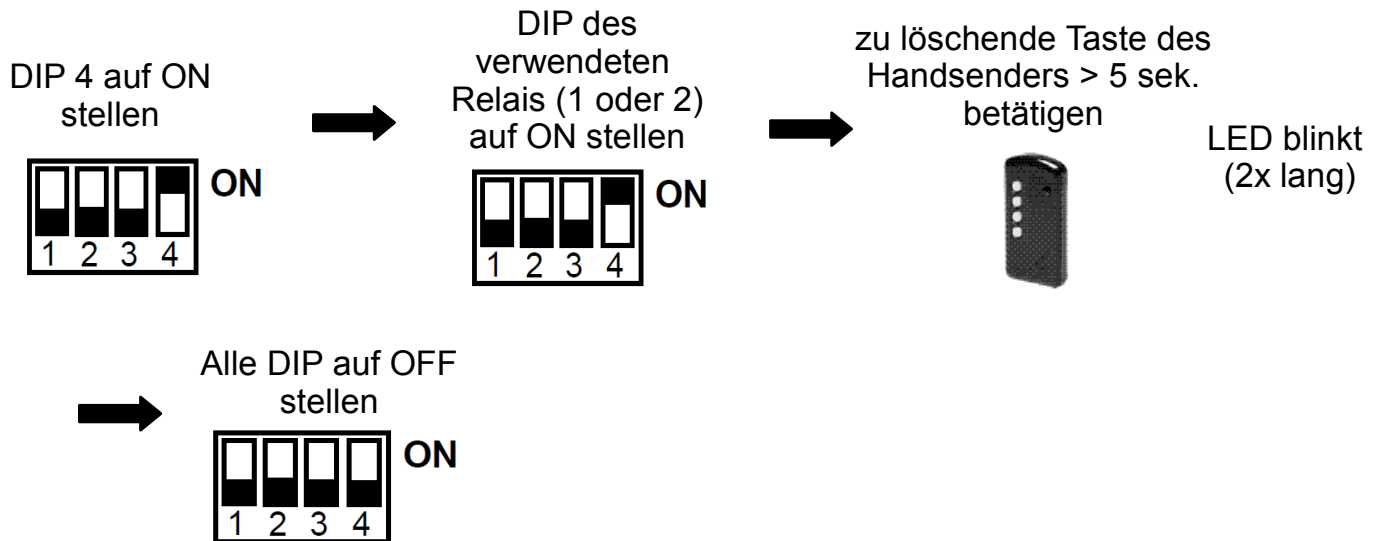

Der gewünschte Handsender wurde nun gelöscht!

Löschen aller Handsender eines einzelnen Relais:

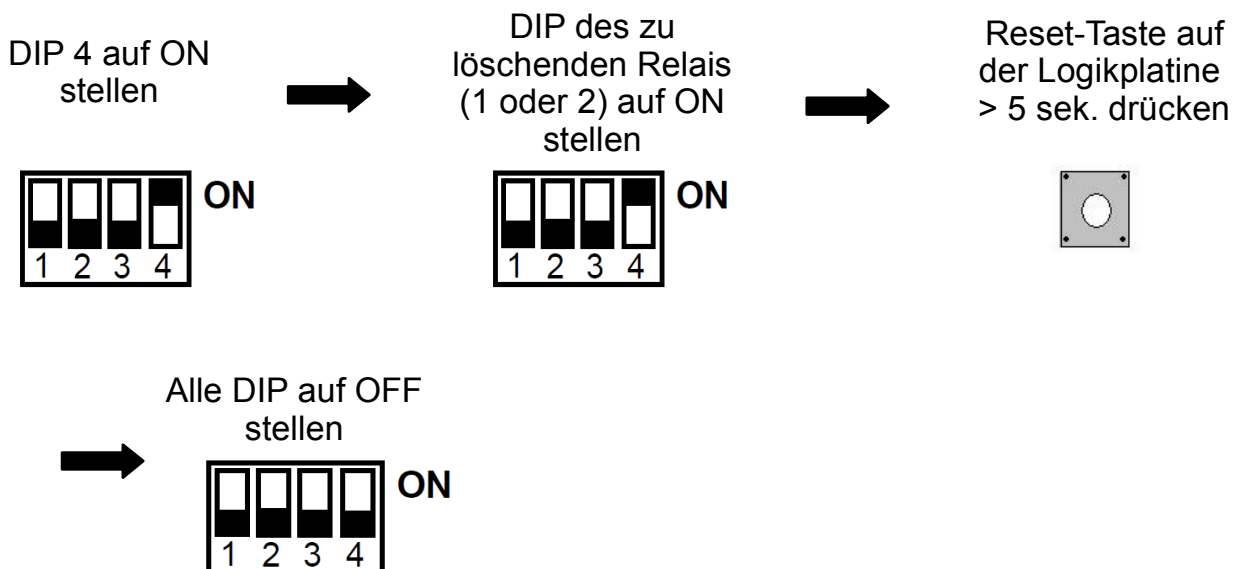

Die eingelernten Handsender des ausgewählten Relais wurden nun alle gelöscht!

General-Reset



General-Reset



Die Werkseinstellung sind durch den General-Reset wieder hergestellt!

Werkseinstellung (Auslieferungszustand):

- Alle Speicherplätze gelöscht (außer 00)
- Tiptomatic-Zeit = 60 sek.
- Steuerzeit = 1 sek.
- Sperrzeit = 20 sek.

Hinweis: Option

Cody Universal Service Tool

Mit Hilfe des Service Tools können Sie bequem alle Programmierereinstellungen vornehmen. Alle Aktionen werden Ihnen komfortabel über ein LCD-Display angezeigt. Zudem haben Sie die Möglichkeit, gezielt Handsender durch Eingabe der jeweiligen Speicherplatznummer, zu löschen. Nach Betätigung von Handsender oder nach Eingabe eines gültigen Passiercodes, wird Ihnen der jeweilige Speicherplatz im Display angezeigt.

500.STU0.00



Device description



The Cody Light HF consists of a decoder and a control element. These units are connected by a simple double-wire cable without a special plug. The Cody Light HF is a modern and safe alternative to traditional key switches. The Cody Light HF can safely be used after programming the pass code. For opening or closing of the door only a four or five digit numeral code (pass code) has to be entered. After correct input of the pass code and pushing the  button the drive is triggered by the potential free relay contact.

Pass code:

The pass code is either a four or five digit numeral code, by which you operate your door drive unit. You have the possibility to store up to four different pass codes, which means that up to four different persons with different pass codes can open the door. If you are accompanied by another person when entering your passing code you can at first press as many keys as you like before you finally enter your code. This ensures that no other person can notice your pass code.

The input of the pass code is confirmed by pressing the  button.

TIPTOMATIC:

Especially for garage doors the Cody Light HF is designed with TIPTOMATIC timing. After entering a pass code and within a period of 60 seconds (adjustable) this function allows you to control the door with any key, except for the  button, and without the need to enter the pass code once again. This function, however, can be interrupted prior to the expiration of the 60 seconds, by pressing the  button.

Lock-out function:

If the lock-out function is activated, the Cody Light HF automatically blocks any input for a set period after the input of a wrong pass code which is signalled with a (3 beeps) sound signal. The end of the blocking time is signalled by a long sound signal.

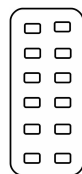

Version
Duoline

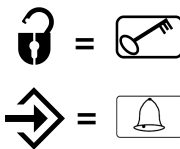

Mounting instructions

Interior mounting of the logic:

1. Put the screw-driver into the gap of the enclosure front, push the screw-driver up and open the enclosure.
2. Remove the control PCB (which is force fitted to the inside of the enclosure).
3. Locate the screwed glands supplied (sealing nipple left side) in the enclosure and replace the PCB. (Please ensure PCB is firmly in position)
4. Bore the fastening holes and fix the enclosure bracket at the wall.
5. The wires for the keyboard ensure through the left cable entry (sealing nipple), the wires for the relay contact through the middle cable entry and the wires for the supply voltage ensure through the right cable entry. Ensure tight seating of sealing nipple and cable gland, otherwise the water-protection of the appliance cannot be assured.
6. According to connection diagram connect the wires to the corresponding terminals.

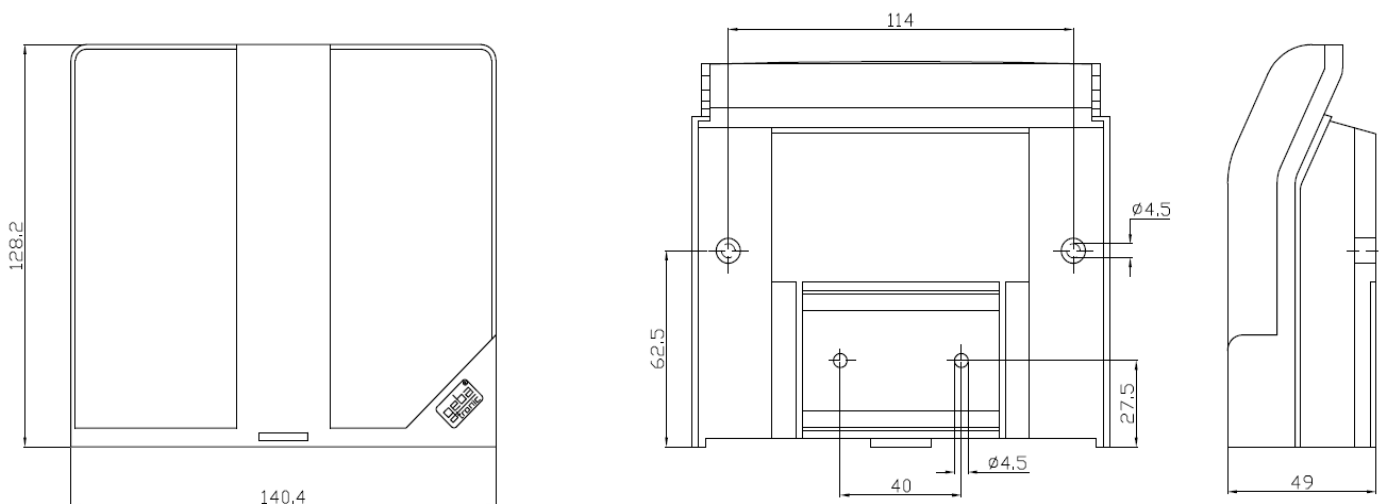
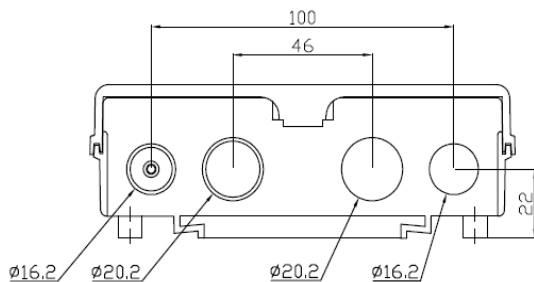

geba GmbH is released of its obligations regarding guarantee and product liability if – without prior permission - the unit has been modified, or if the installation is unproper or not in accordance with our instruction manual. The installer has to take care that the EMC-regulations are respected.

Technical data

Supply voltage: 20-28V AC/DC, 230-240 V AC

Output: 250V AC 5A

Connections: 1.5 mm² max.

Ambient temperature: -20 °C to +60 °C

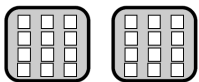
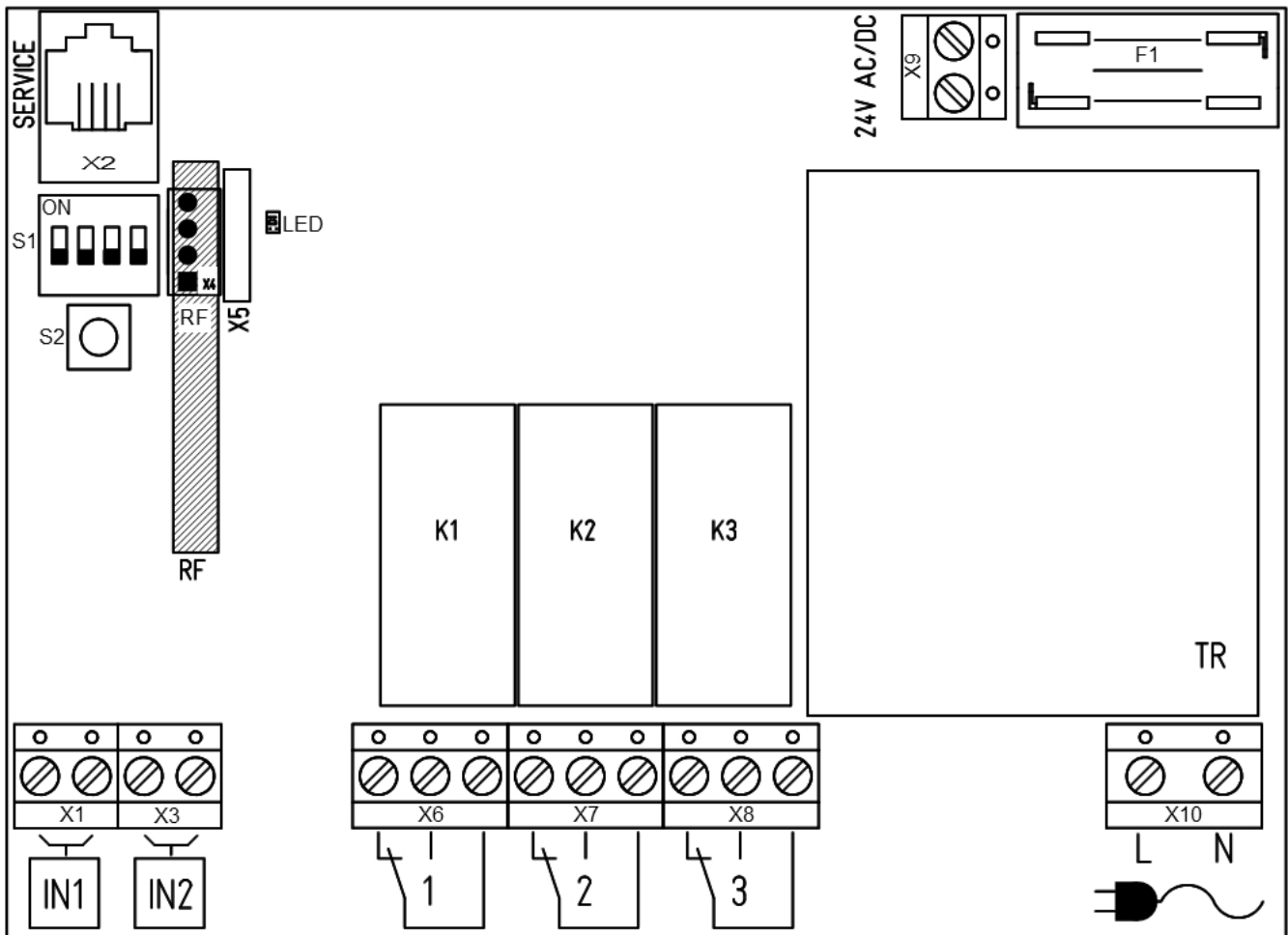

Assembly versions - potential free contacts

Cody Light HF 1 / 1 = X6

Cody Light HF 1 / 2 = X6 + X7

230/240VAC

This product complies with:
 EC Electromagnetic Compatibility Directives
 EN 61000-6-1 08/2002
 EN 61000-6-3 08/2002
 Low Voltage Directive 2006/42/EC

Creating a new pass code

Cody Light HF 1/1 (up to 4 pass code for the relay output)

The four possible pass codes are programmed in the easiest way.

There are four DIP switches on the logic unit (see picture below). These four DIP switches correspond to the four memory slots for each pass code.

Cody Light HF 1/2 (maximum 2 pass codes for each relay output)

The stored pass codes with the **DIP switches 1 and 2** activate the output relay 1

The stored pass codes with the **DIP switches 3 and 4** activate the output relay 2

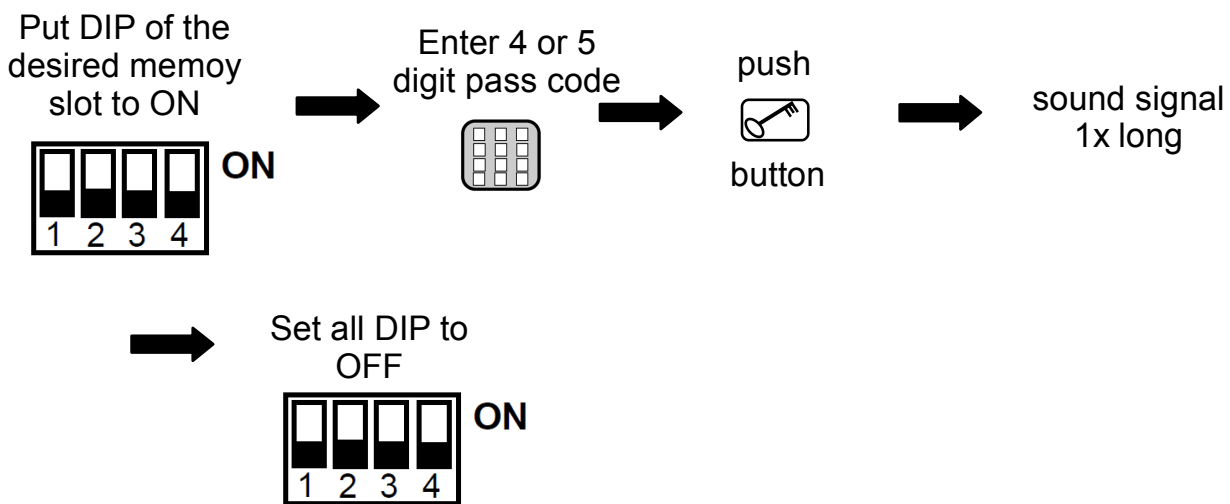

The new pass code is now saved!

Deleting a pass code

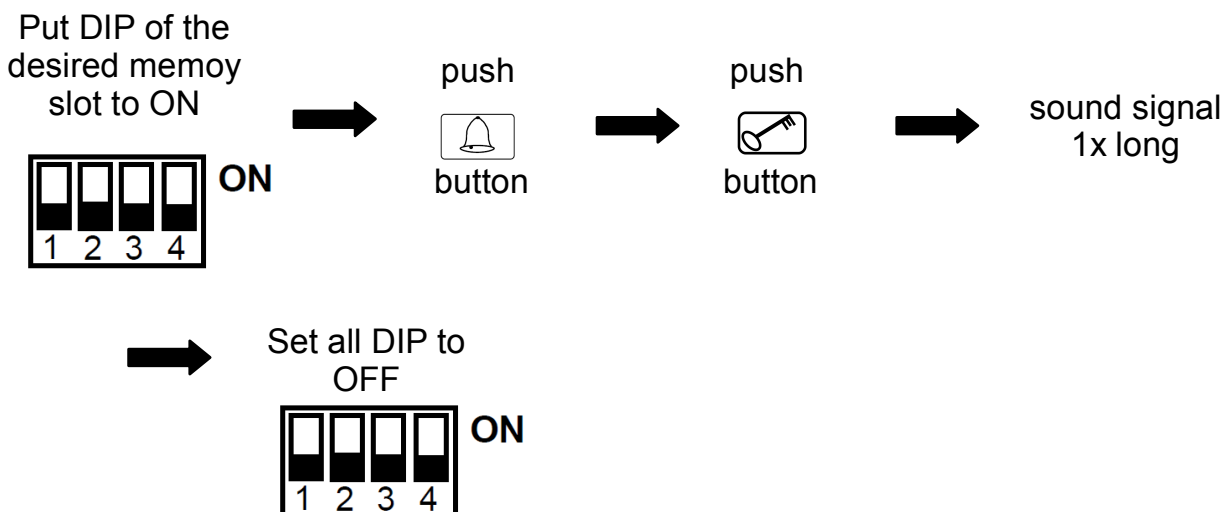

The selected memory slot of the pass code is now deleted!

Keypad



Entering a pass code

Enter 4 or 5
digit pass code



push



button



sound signal
1x long

A correct code is detected; the corresponding relay is switched!

Before the actual pass code, you can press any other keys to prevent fraud.

**If an incorrect pass code is entered, you will hear a sound signal (3 beeps).
Entering a new pass code is only possible after the lock-out period (factory: 20 sec.) which end
is signalled by a long sound signal.**

Teach-in of remote controls

Make sure before the teach-in that the optional wireless module is plugged in firmly at the logic board.

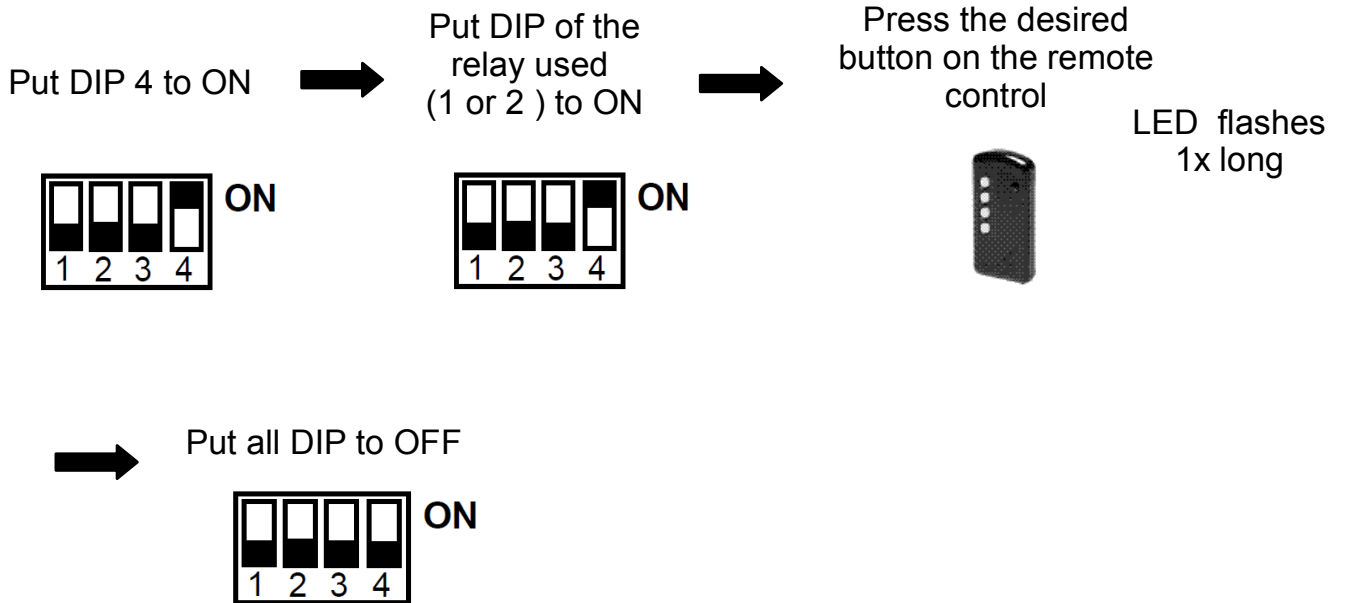

The transmitter is programmed to the desired relay!

Deleting of remote controls

Delete specific transmitter:

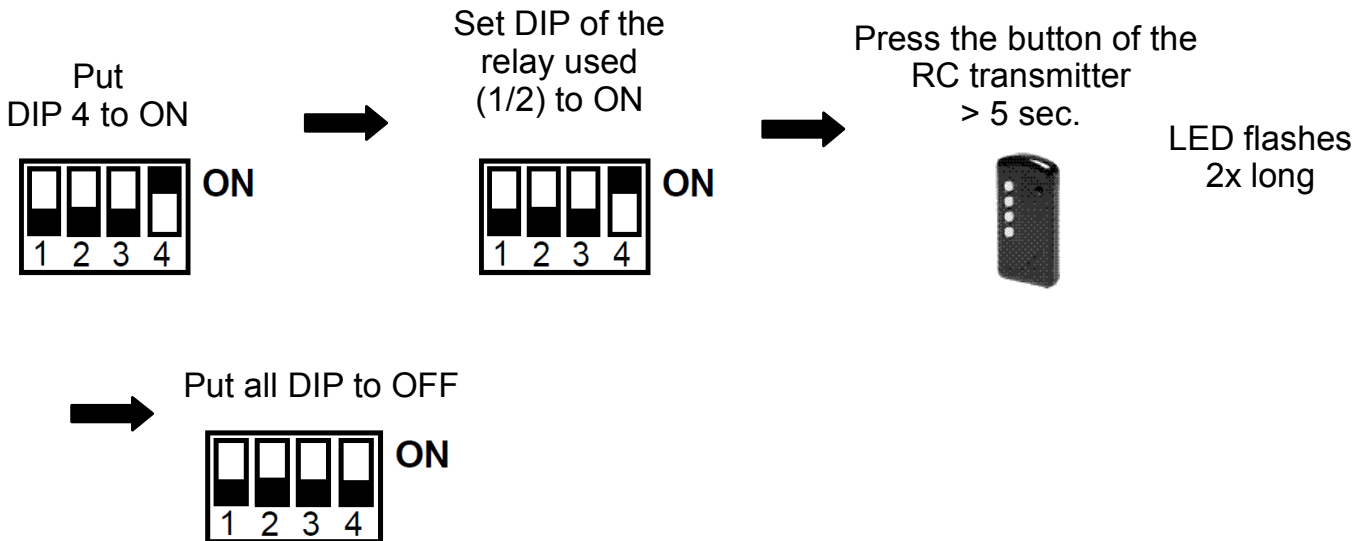

The specific transmitter is now deleted!

Delete all transmitters of a single relay:

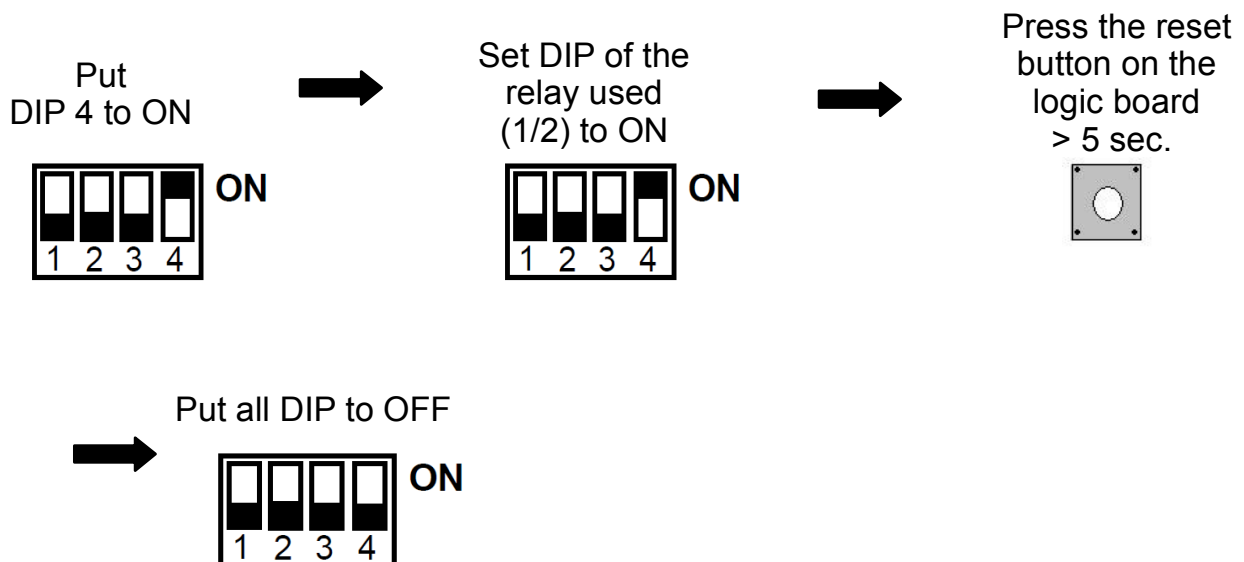

The taught-in transmitters of the selected relays are now all deleted!

General reset



General reset

Put DIP switch 4 to
ON

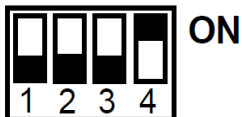

Push reset button
on the PCB
> 5 sec.



Put DIP switch
back to OFF

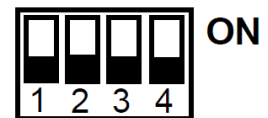

All factory settings are restored by the general reset!

Factory settings (default settings):

- all memory slots erased (except 00)
- Tiptomatic time = 60 sec.
- switching time = 1 sec.
- lock-out time = 20 sec.

Note: Optional Cody Universal Service Tool

The Cody Universal gives you the possibility to program your Cody Universal conveniently to your requirements.

A LCD display shows you every programming step, including the # of a used memory slot, relays settings etc.

It also allows you to delete RC transmitters directly by their used memory slot.

Ref. 500.STU0.00



Description

Le Cody Light HF comprend un décodeur et un clavier. Les deux parties sont reliées sans prise spéciale avec un simple fil à deux conducteurs.



Le programmation du Cody Light HF se fait sur la platine logique à l'aide du clavier.

Après l'entrée d'un code utilisateur correct de 4 ou 5 chiffres, le relais donne un contact sec.

Code utilisateur:

Le code utilisateur est un code numérique à quatre ou cinq chiffres. Vous pouvez mémoriser quatre codes-utilisateur différents, ce qui signifie que quatre personnes différents peuvent ouvrir la porte chacune avec son code personnel. Si une personne vous accompagne quand vous utilisez votre code utilisateur tapez un certain nombre de chiffres, n'importe lesquels, **AVANT** votre code. Le décodeur reconnaît votre code dans la suite des chiffres tapés. Confirmez toujours vos codes avec la touche clé  .

TIPTOMATIC :

Le Cody Light HF est spécialement équipé pour les portes de garage avec la fonction TIPTOMATIQUE. Après l'introduction d'un code utilisateur, vous avez une impulsion, chaque prochaine manipulation d'une touche (sauf ) vous donne une autre impulsion. Avec la touche , la fonction TIPTOMATIQUE est interrompue. La durée de la fonction TIPTOMATIQUE (en usine 60 secondes) est modifiable.

Fonction de verrouillage :

Pour des raisons de sécurité votre Cody LIGHT HF est équipé de la fonction de verrouillage. Après l'introduction d'un faux code utilisateur votre clavier est verrouillé pour 20 secondes (reconnaisable par un triple bip court). La fin du temps de verrouillage sera indiquée par un bip long.

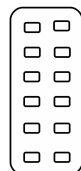

version
Duoline

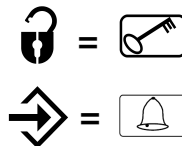

Instructions de montage

Montage de la partie logique (intérieure) :

1. Glissez un tournevis dans la fente du couvercle et faites basculer le tournevis vers le haut
2. Enlevez la platine.
3. Montez les presses-étoupes dans le boîtier et remontez la platine correctement avec les bornes en face des presses-étoupes..
4. Forez les trous de fixation et fixez l'étrier sur le mur.
5. Les câbles pour le clavier sont introduits dans le presse-étoupe à gauche, les câbles pour les relais dans le presse-étoupe du milieu et les câbles pour l'alimentation dans le presse-étoupe de droite. Serrez correctement les presses-étoupes afin de garantir l'étanchéité de votre branchement.
6. Vous branchez les fils suivant le schéma.

POUR DES RAISONS DE SECURITE, IL EST RECOMMANDE D'INSTALLER LE CLAVIER A L'EXTERIEUR ET LA PARTIE LOGIQUE A L'INTERIEUR DU LOCAL A PROTEGER.

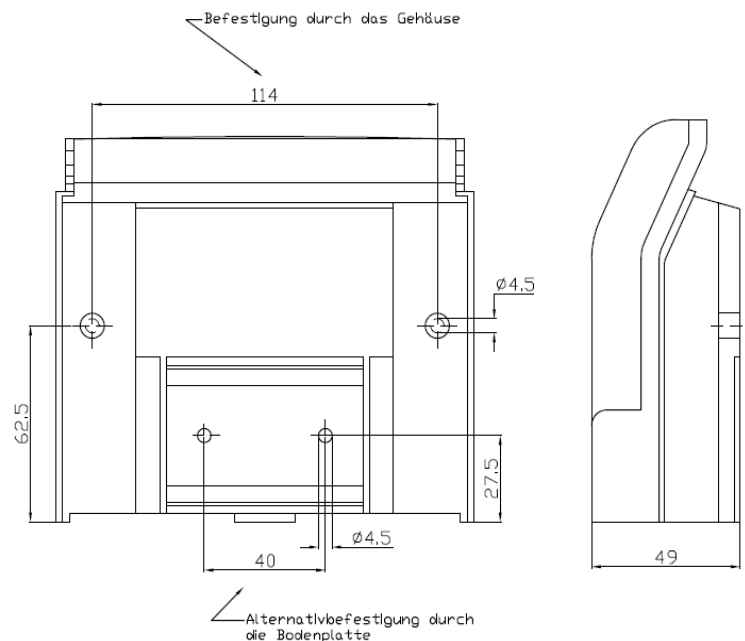
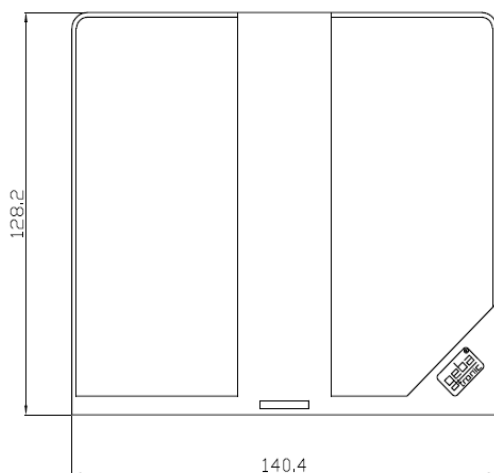
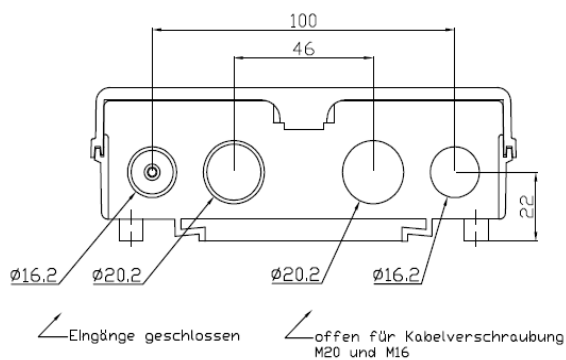

La Sté. geba GmbH sera libérée des obligations de garantie et de la responsabilité du produit si des modifications constructives sont faites sans notre autorisation au préalable ou que l'installation soit faite non conformément à nos instructions de montage. L'installateur doit faire **attention** à ce que la norme NFP 25362 soit respectée.

Données Techniques

Alimentation: 20-28V AC/DC, 230-240 V AC

Contact sortie relais: 250V AC 5A

Diam. câbles: 1.5 mm² max.

Température de service: -20 °C à +60 °C

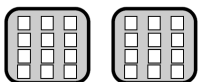
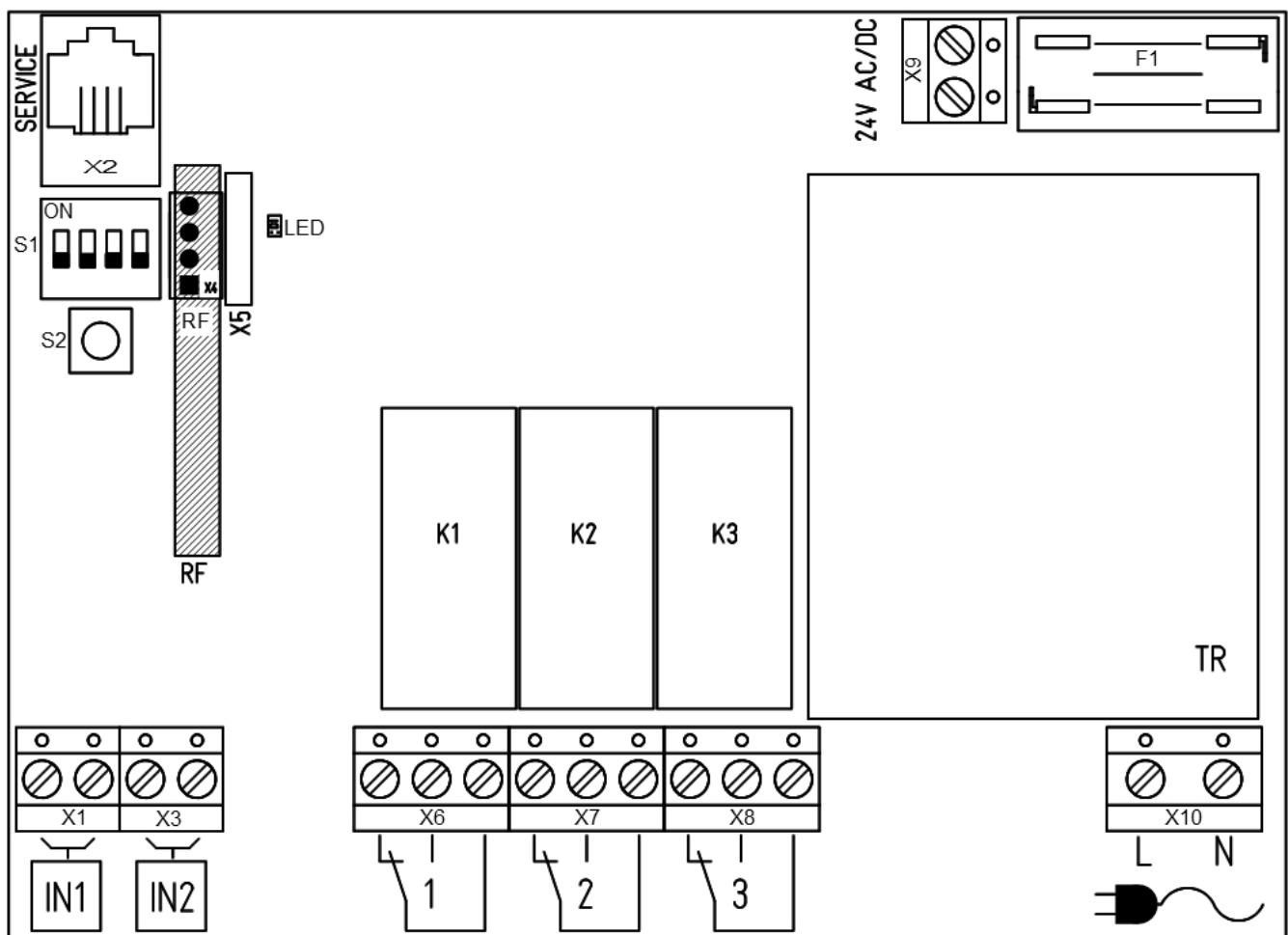

Les différentes platines – contact sec hors tension

Cody Light HF 1 / 1 = X6

Cody Light HF 1 / 2 = X6 + X7

Alimentation
230/240VAC

iCe produit est conforme :
aux directives CE de la compatibilité
électromagnétique
EN 61000-6-1 08/2002
EN 61000-6-3 08/2002
Et la Directive Basse Tension 2006/42/CE

PROGRAMMATION D'UN CODE UTILISATEUR

Cody Light HF 1/1 (4 codes utilisateur par Relais)

La programmation des 4 codes est très simple. Sur la platine, il y a un connecteur avec 4 dip-switches. Les 4 dip-switches correspondent aux 4 codes utilisateur. Poussez le dip-switches sur ON. Ensuite, entrez sur le clavier votre code utilisateur à 4 ou 5 chiffres et confirmer avec la touche clé. Maintenant descendez le dip-switch et testez le nouveau code(vous tapez le code et confirmer avec la touche clé)

Cody Light HF 1/2 (maximale 2 codes utilisateur pour chaque sortie relais)

Les codes utilisateurs derrière les switches 1 et 2 activeront le relais 1.

Les codes utilisateurs derrière les switches 3 et 4 activeront le relais 2.

Poussez le DIP
du Relais (1 ou
2) sur ON

Entrez votre code à 4
ou 5 chiffres

Touche

Signal
-long-

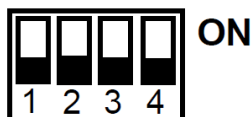

Repoussez les DIP
sur OFF

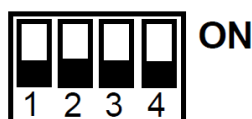

Le nouveau code utilisateur est programmer!

Effacer un code utilisateur

Poussez le DIP
du relais(1 ou 2)
sur ON

Touche

Touche

Signal
-long-

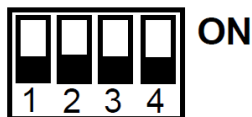

Repoussez les DIP
sur OFF

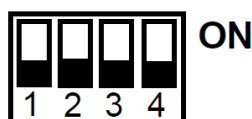

L'emplacement de la mémoire choisi est maintenant vide!

Clavier à codes



Entrez d'un code utilisateur

Entrez code à 4 ou 5 chiffres



Touche



Signal
-long-

Le code est correcte quand le relais est attiré!

Si une personne vous accompagne quand vous utilisez votre code utilisateur, tapez un certain nombre de chiffres, n'importe lesquels, AVANT votre code. Le décodeur reconnaît votre code dans la suite des chiffres tapés. Après l'introduction d'un faux code utilisateur votre Cody Universel se bloque pendant 20 secondes (reconnaisable par un triple bip court). Un bip long annonce la fin du temps de verrouillage.

Programmation des émetteurs

Branchez (hors tension) avant de commencer avec la programmation votre module récepteur.

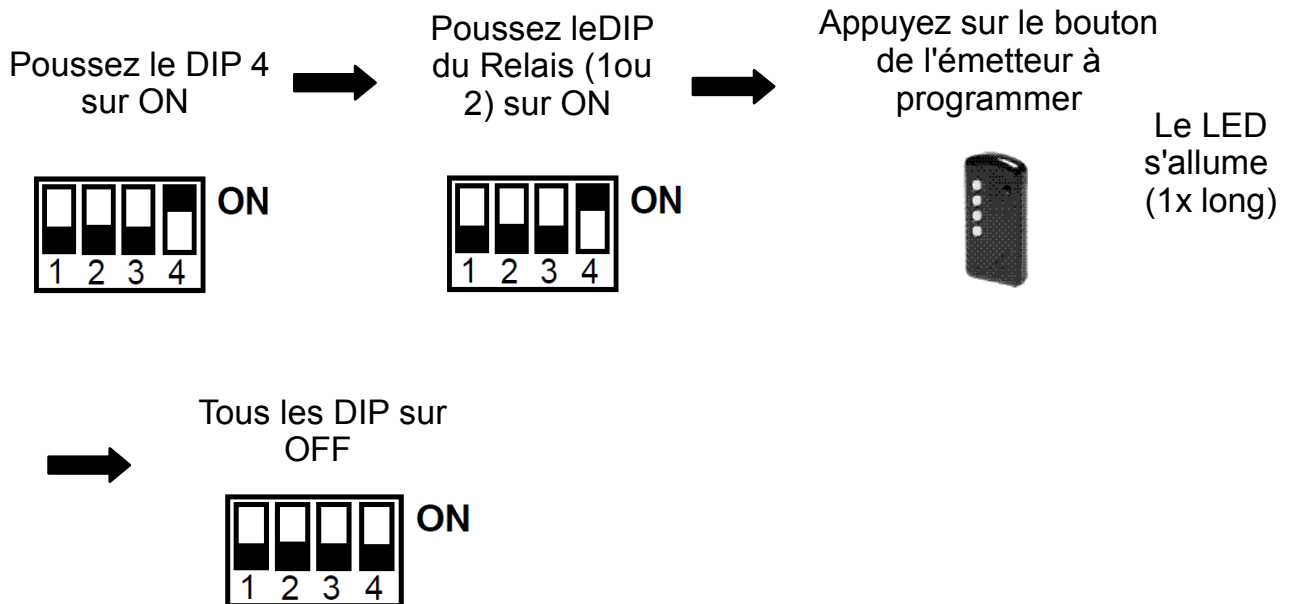

Le bouton de l'émetteur a été programmé sur le relais choisi!

Suppression des émetteurs

Suppression d'un émetteur

Poussez le DIP 4
sur ON

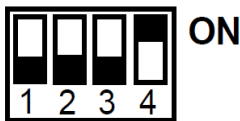

Poussez le dip
(1/2/)
correspondant
au relais sur ON

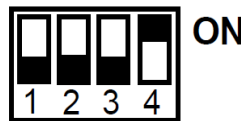

Appuyez sur le bouton
de l'émetteur
à supprimer pendant
5 secondes



LED clignote
(2x long)

Tous les DIP sur
OFF



Le bouton de l'émetteur sélectionné a été supprimé!

Suppression de tous les émetteurs sur un relais:

Poussez le DIP 4
sur ON

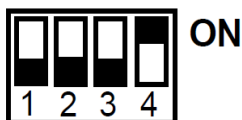

Poussez le dip
(1/2/)
correspondant au
relais sur ON

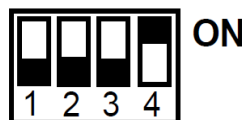

Poussez sur le
bouton de reset
pendant > 5 sec.



Repoussez tous
les DIP sur OFF

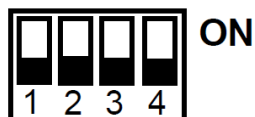

**Les émetteurs programmés
sur la sortie relais sélectionnés sont tous supprimés!**

Reset complète



Reset- complète

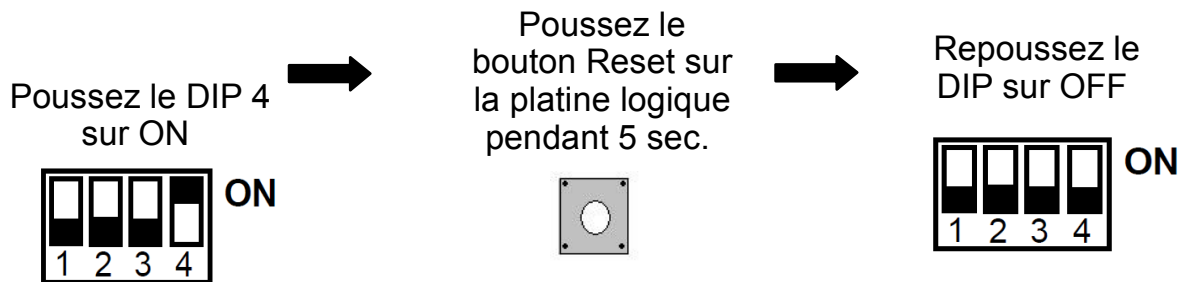

**Les réglages d'usine sont restaurés
avec le reset-complète!**

Réglages d'usine à la livraison:

- Emplacements de mémoire vide (sauf 00)
- Temp du Tiptomatic = 60 sec.
- Temps de l'impulsion = 1 sec.
- temps de verrouillage = 20 sec.

En Option:

Cody Universel outil de service

A l'aide du outil de service vous pouvez facilement programmer les différents fonctions de votre Cody Light HF. Vous visionnez toutes les actions confortablement sur l'ecran LCD. A l'aide de l'outil de service vous pouvez annuler les émetteurs directement sur leur emplacement de mémoire. Vous visionnez également sur l'ecran LCD le emplacement de mémoire du code utilisateur ou de l'émetteur activer. **Code article: 500.STU0.00**





Beschrijving

De CODY LIGHT bestaat uit een besturingseenheid en een toetsenbord. Beide worden met elkaar verbonden door een eenvoudige 2-aderige kabel, een stekker is niet nodig.

De programmering van de CODY Light gebeurt door middel van het toetsenbord.

Passeercode:

De passeercode is naar eigen keuze een 4 of 5-cijferige code waarmee u de deuraandrijving kunt bedienen.

U heeft de mogelijkheid om 4 verschillende passeerkodes in het geheugen op te slaan.

Bent u bij de ingave van uw passeercode niet alleen, dan kunt u een willekeurig aantal andere toetsen indrukken voordat u uw eigen passeercode ingeeft.

U voorkomt hiermee dat iemand zich uw passeercode kan herinneren, de CODY Light herkent toch uw passeercode als correct na het indrukken van de diverse andere toetsen.

TIPTOMATIC:

De CODY Light HF is speciaal voor garagedeur aandrijvingen voorzien van een TIPTOMATIC tijd. Deze functie maakt het u mogelijk dat u na ingave van een passeercode de garagedeuraandrijving binnen een tijdbestek van 60 seconden met een willekeurige toets, de toets stop uitgezonderd, kunt bedienen zonder dat u opnieuw een passeercode hoeft in te geven. Deze tijd echter kunt u voor het verstrijken van de 60 seconden beëindigen door het drukken van de toets stop.

Blokkeerfunctie:

Als de blokkeerfunctie is geactiveerd wordt de CODY Light HF na foutieve ingave van een master- of passeercode voor 20 seconden geblokkeerd. U kunt dit herkennen aan een driedubbele pieptoon. Het einde van de blokkeertijd wordt door een lange pieptoon aangegeven.

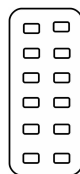

version
Duoline

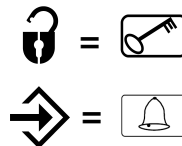

Montagehandleiding

Montage van de besturingseenheid (altijd binnenmontage):

1. Plaats een schroevendraaier in de gleuf die zich in het deksel bevindt, beweeg het heft van de schroevendraaier voorzichtig omhoog totdat het deksel openspringt.
2. Verwijder de besturingsprint, deze is slechts vast geklikt.
3. Monteer de meegeleverde kabel-wartels en de afdichtnippel in de behuizing.
Steek de besturingsprint weer op zijn plaats, let hierbij op dat deze weer vastklikt.
4. Boor nu de bevestigingsgaten en bevestig de bevestigingsbeugel op de muur.
5. De kabel voor het toetsenbord voert u nu door de linker kabel-ingang (afdichtnippel), de kabel voor het relaiscontact door de kabel-ingang in het midden en de kabel van de netvoeding door de rechter kabel-ingang. Let er vooral op dat de kabel-wartels goed zijn aangedraaid anders is een goede bescherming van het apparaat niet gegarandeerd.
6. Sluit de kabels aan op de daarvoor bestemde aansluitklemmen, e.e.a. zoals in het aansluitschema is weergegeven.

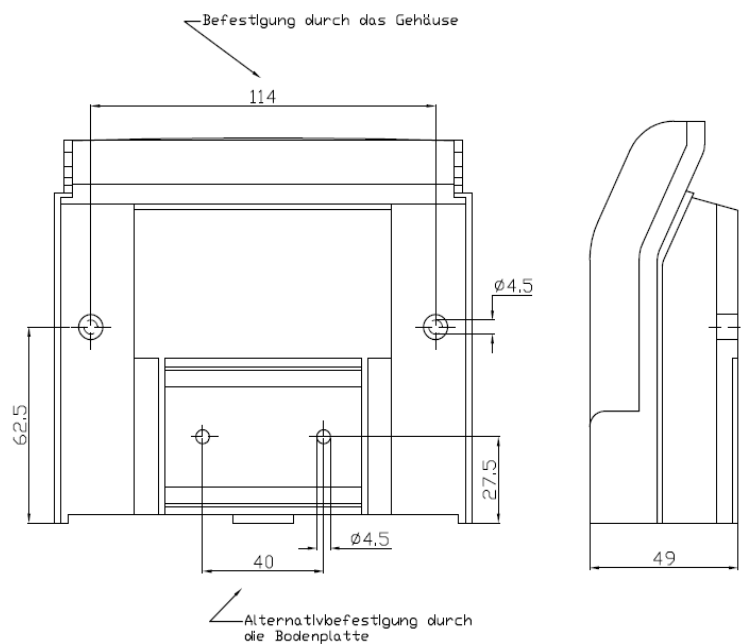
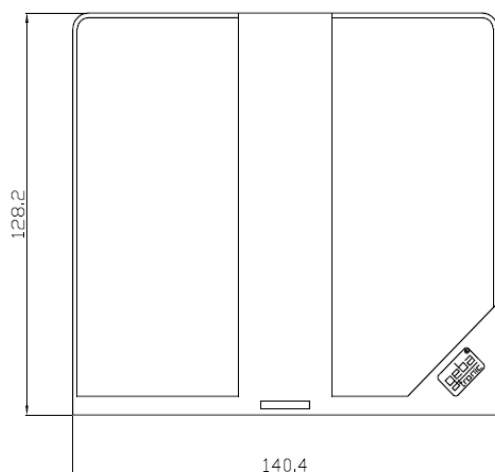
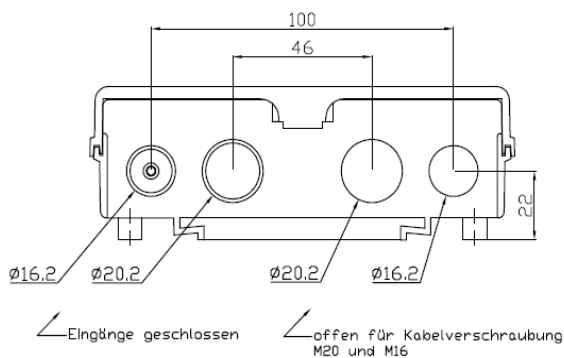

Geba gmbh wordt van iedere garantie verplichting en produktaansprakelijkheid ontslagen als zonder haar schriftelijke toestemming wijzigingen aan het produkt worden aangebracht en de installatie en montage in strijd is met hetgeen geba gmbh heeft aangegeven als richtlijnen. De eindverwerker van dit produkt dient erop toe te zien dat de EMV-voorschriften worden nageleefd. Installatie volgens de geldende normen van de NEN 1010 uit te voeren.

Technische gegevens

Voedingsspanning 230 V AC 50 Hz

Uitgang 2 x UM Omschakelkontakt, potentiaalvrij, 8 A 250 V

Aansluitingen 1.5 mm² max.

Omgevings- temperatuur -20 °C tot +60 °C

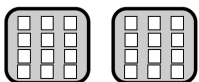
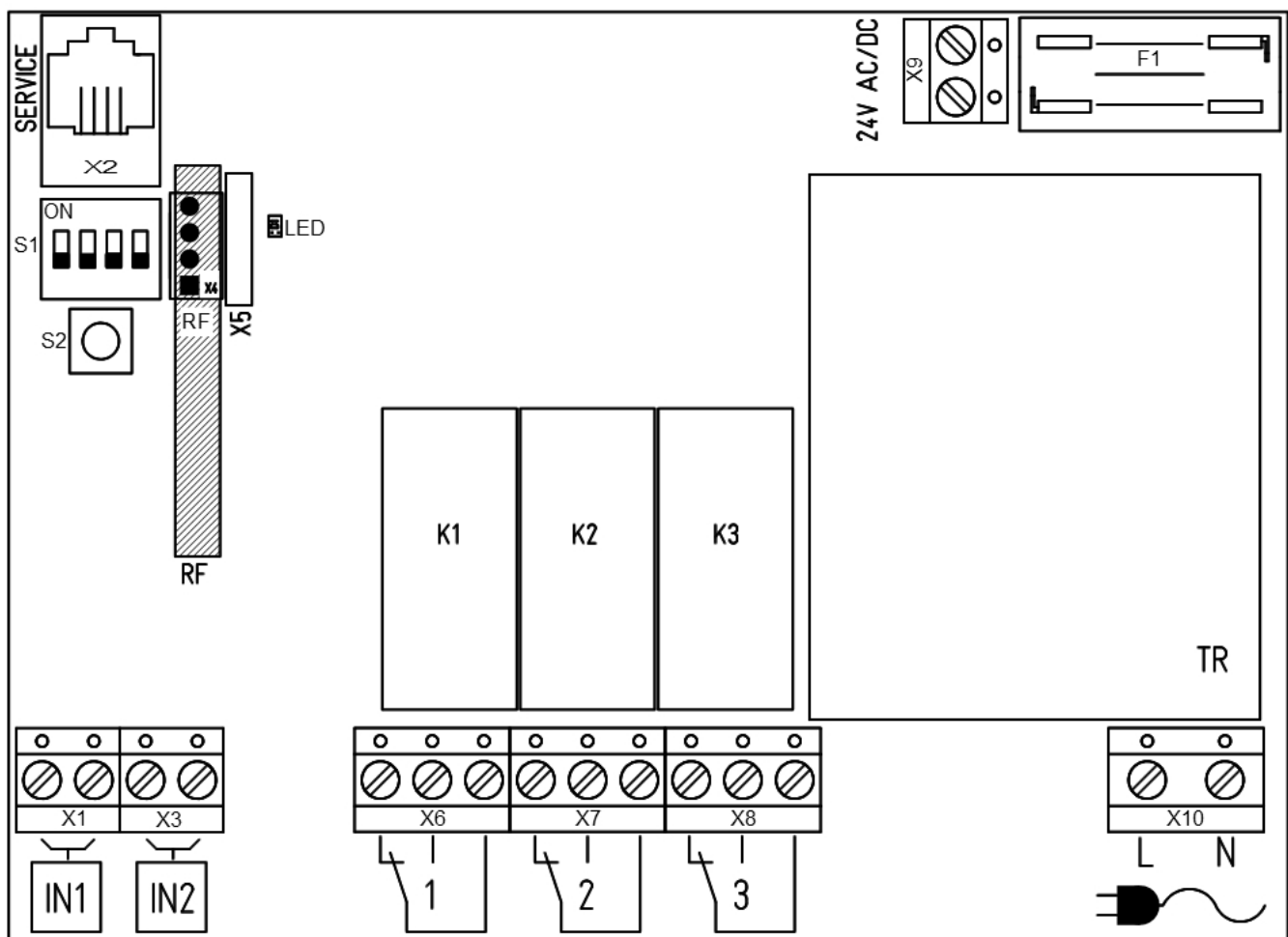

Aansluitingsversies – omschakelkontakt potentiaalvrij

Cody Light HF 1 / 1 = X6

Cody Light HF 1 / 2 = X6 + X7

Voeding
230/240VAC

Dit produkt komt overeen met de normen en richtlijnen CE :

EN 61000-6-1 08/2002

EN 61000-6-3 08/2002

En de zwakstroomregeling 2006/42/CE

Ingave van een passeerkode

Cody Light HF 1/1 (4 passeerkodes per relais)

De ingave van de passeerkodes is erg eenvoudig. De 4 dip-switches op het masterbord

Komen overeen met de 4 passeerkoden. Schuif de DIP op ON. Geef een code van 4 of 5 cijfers in op toetsenbord en bevestig met de sleutel toets. Schuif de DIP weer naar beneden en controleer Uw code

Cody Light HF 1/2 (maximum 2 kodes per relaisuitgang)

De koden achter de DIP 1 en 2 werken op relais 1.

De koden achter de DIP 3 en 4 werken op relais 2.

Schuif de DIP van Relais (1 of 2) op ON

Koden van 4 of 5 cijfers ingeven

Toets

Pieptoon
-lang-

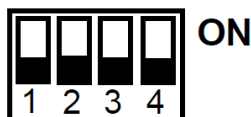

Schuif de DIP terug op OFF

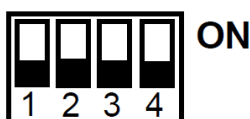

De ingegeven passeerkode is nu opgeslagen!

Wissen van een passeerkode

Schuif de DIP van relais(1 of 2) op ON

Toets

Toets

Pieptoon
-lang-

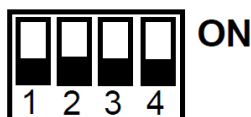

Schuif de DIP terug op OFF

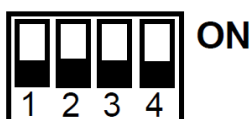

Het geheugen van de uitgekozen geheugenplaats is nu leeg!

Een passeerkode gebruiken

Passeerkode van 4
of 5 cijfers ingeven



Toets



Piepton-
lang-

Een korrekt ingegeven passeerkode is herkenbaar aan een lange piepton en het relais geeft een puls!

Bent u bij de ingave van uw passeerkode niet alleen, dan kunt u een willekeurig aantal andere toetsen indrukken voordat u uw eigen passeerkode ingeeft. U voorkomt hiermee dat iemand zich uw passeerkode kan herinneren, de CODY Universeel herkent toch uw passeerkode als korrekt na het indrukken van de diverse andere toetsen. Na een foutieve kode is Uw Cody Light voor 20 sekonden geblokkeert(herkenbaar door een drie dubbele piepton kort). Het einde van de blokkeertijd wordt door een lange piepton aangegeven.

Handzenders inlezen

Het ontvanger module wordt altijd spanningsvrij geïnstalleerd. U moet de stroomtoevoer onderbreken!!

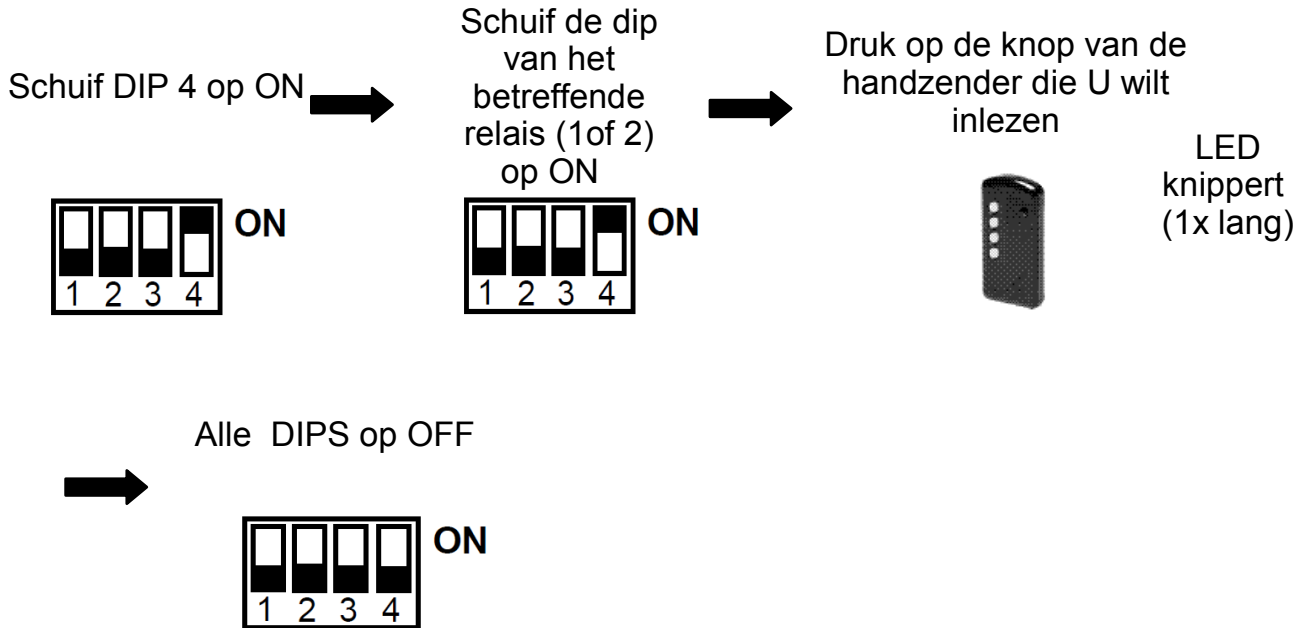

De knop van de handzender is nu ingelezen in het relais!

Wissen van handzenders

Een handzender wissen

Schuif DIP 4 op ON

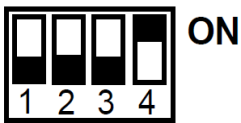

Schuif de dip (1/2/) Van het relais op ON

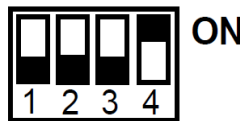

Druk op de te wissen toets van de handzender voor 5 secondes



LED knippert (2x lang)

Alle DIP op OFF

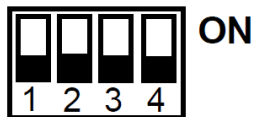

De toets van de handzender is gewist!

Alle handzenders wissen:

Schuif DIP 4 op ON

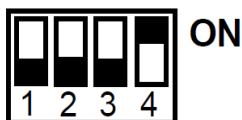

Schuif de dip (1/2/) Van het relais op ON

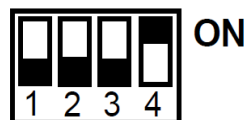

Druk 5 sek. op de reset knop



Schuif alle DIPS op OFF

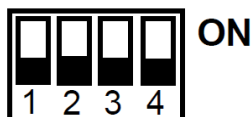

Alle handzenders van de uitgekozen relais uitgang zijn gewist!

Generale reset



Generale reset



De fabrieksmatig voorgeprogrammeerde toestand is weer hersteld!

Voorgeprogrammeerde waarden :

- Alle geheugenplaatsen leeg behalve 00
- Tijdsbestek van de Tiptomatic = 60 sek.
- Schakeltijd = 1 sek.
- Blokkeertijd van het toetsenbord = 20 sek.

ATTENTIE : op aanvraag

Cody Universeel service display

Met dit apparaat kunt u gemakkelijk programma veranderingen uitvoeren. De verschillenden stappen kunt u gemakkelijk aflezen op de LCD display. U kunt hiermee ook gemakkelijk koden, handzenders en transponder sleutels wissen uit het geheugen.

De koden, transponder sleutel of handzender die wordt gebruikt voor de bediening is zichtbaar op de display.

Artikelnr. 500.STU0.00



Descripción

El Cody Light HF está compuesto de una unidad lógica que necesita un elemento de control. Ambas unidades se conectan mediante un cable bifilar sin necesidad de conexiones especiales.

El Cody Light HF es una moderna y segura alternativa para el inversor a llave, mediante los 4 diferentes códigos de acceso de 4 o 5 dígitos usted puede accionar la puerta. La unidad está equipada con una salida de relé libre de tensión para accionar cualquier cuadro de maniobras.

Código de acceso:

El código de acceso es un código numérico de 4 ó 5 cifras que le permitirá accionar su puerta. Antes de introducir el código de acceso usted puede pulsar tantas teclas como quiera. De esta forma en caso de no estar solo al introducir el código puede evitar que memoricen el código de acceso al verle pulsarlo en el teclado.

El Cody Light HF reconocerá el código de acceso como correcto. Tras introducir el código de acceso debe pulsar 

TIPTOMATIC:

El Cody Light HF está equipado para puertas de garaje con el modo de funcionamiento TIPTOMATIC. Esta función le permitirá que sin necesidad de pulsar un nuevo código de acceso, usted pueda parar y accionar la puerta durante 60 segundos con cualquier pulsador, excepto el de  , mediante dicho pulsador usted podrá interrumpir esta función antes de finalizar los 60 segundos.

Función de bloqueo:

El Cody Light HF se bloqueará automáticamente durante veinte segundos después de pulsar un código de acceso falso, (este bloqueo se reconocerá por un triple pitido). El fin del tiempo de bloqueo se reconocerá mediante un largo pitido.

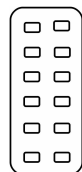

versión
Duoline

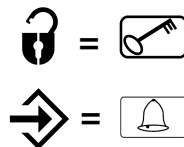

Instrucciones

Montaje del Cody Universal (En el interior):

1. Con la ayuda de un destornillador abra la tapa de la unidad.
2. Saque la placa lógica (está sólo sujeta con las grapas, no atornillada)
3. Monte los prenestopas para los cables conforme el montaje que desee. Fije la placa lógica de nuevo mediante presión, debe quedar sujeta con las grapas.
4. Taladre los agujeros en la pared y atornille el estribo de fijación situado en la parte de detrás de la unidad.
5. El cable para el teclado o elemento de control se debe pasar por el prensaestopas de la izquierda, el de alimentación por el de la derecha. Tenga en cuenta que los prensaestopas garantizan el aislamiento de la placa lógica, asegúrese del correcto montaje
6. Conecte los elementos y la alimentación a los bornes adecuados.

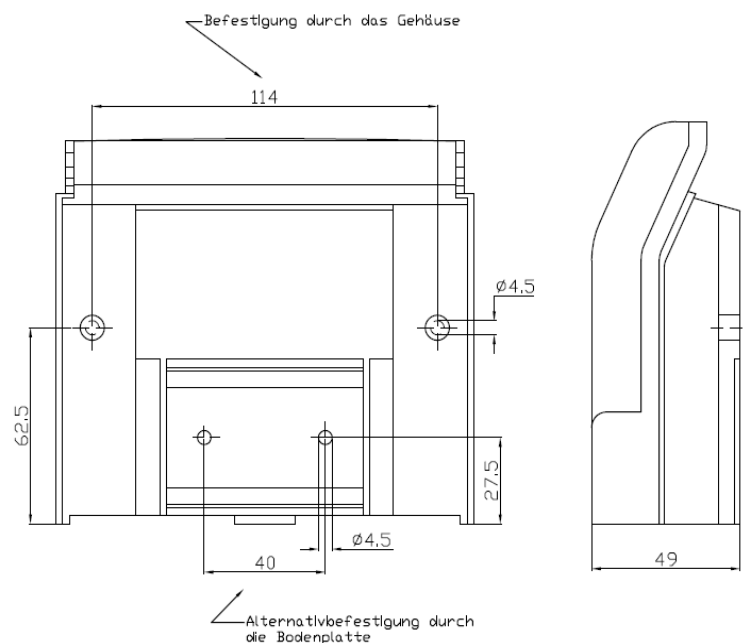
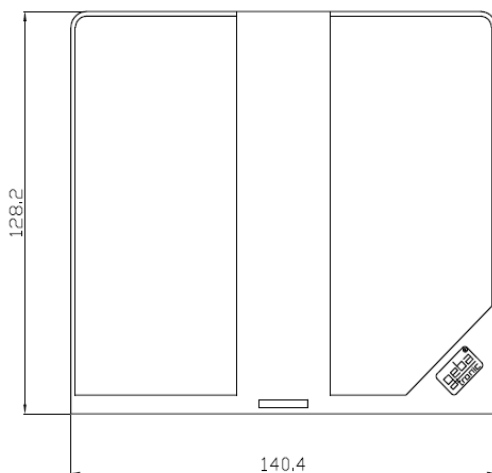
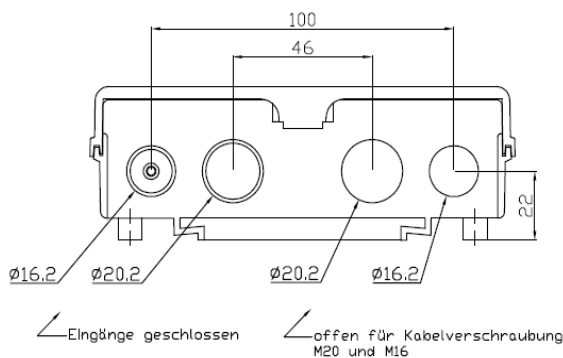

geba GmbH no concede garantía ni se hace responsable de los productos a los que sin nuestro consentimiento les fueran efectuadas modificaciones estructurales. La garantía no cubre los daños ocasionados debido a una instalación inadecuada en contra de nuestras recomendaciones de montaje. El instalador debe tener en cuenta que se cumplan los reglamentos EMV y locales.

Datos Técnicos

Alimentación: 20-28V AC/DC, 230-240 V AC

Capacidad del relé: 250V AC 5A

Conexión: 1.5 mm² max.

Temperatura de trabajo: -20 °C hasta +60 °C

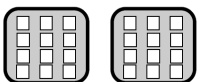
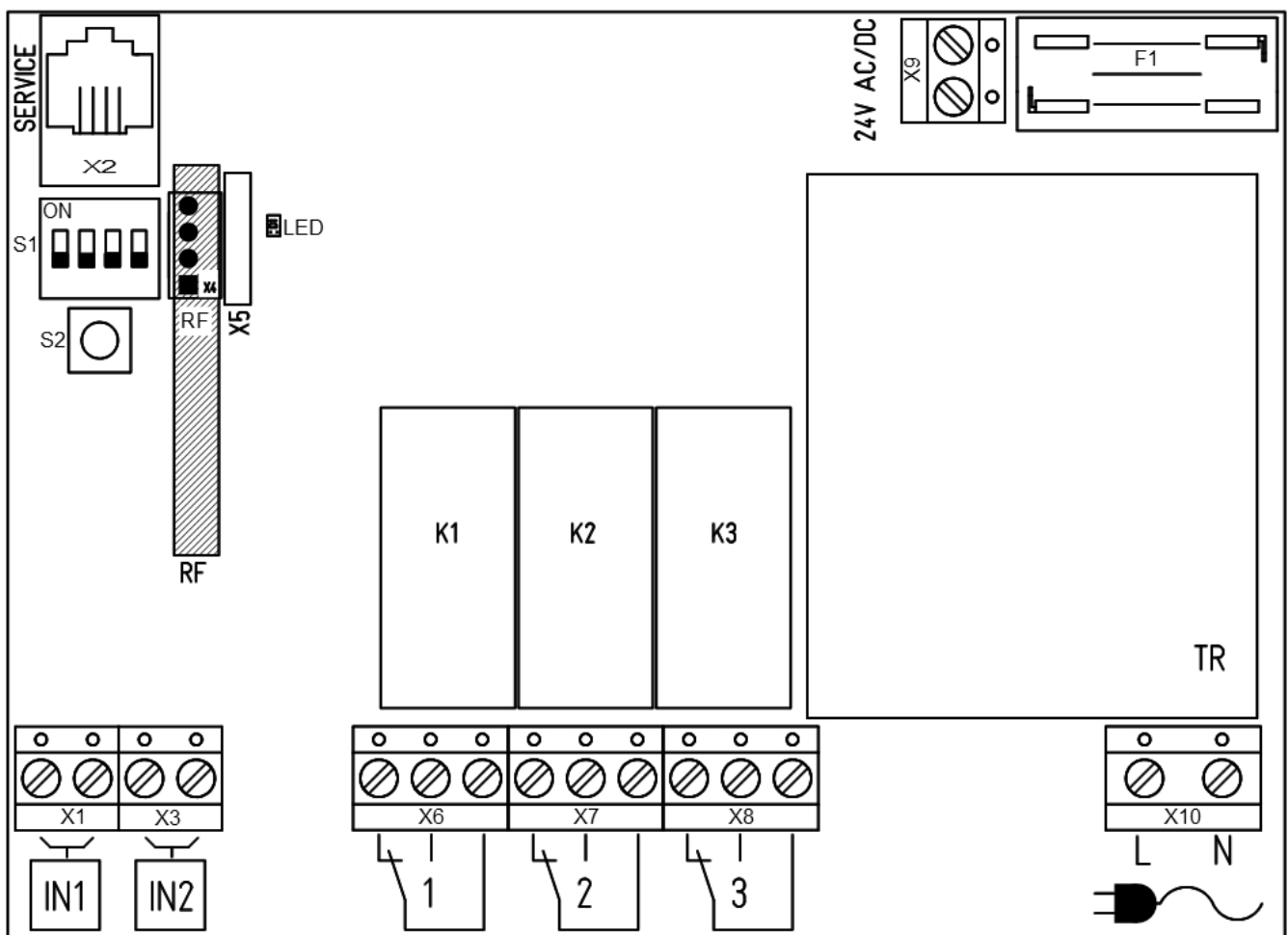

Instalación – Salida libre de tensión

Cody Light HF 1 / 1 = X6
Cody Light HF 1 / 2 = X6 + X7

Red
230/240VAC

Este producto cumple las normativas:
Directiva EC de Compatibilidad Electromagnética
EN 61000-6-1 08/2002
EN 61000-6-3 08/2002
Directiva Europea 2006/42/EC

Programar un nuevo código de acceso

Cody Light HF 1/1 (máximo 4 códigos de acceso por relé)

Los cuatro posibles códigos de acceso se pueden programar de una manera sencilla.

En la placa lógica usted puede encontrar un bloque con 4 DIP (Puede verlo en el diagrama) En esos 4 DIP se almacenan los 4 posibles códigos de acceso.

Cody Light HF 1/2 (máximo 2 códigos de acceso por relé)

Los DIP 1 y 2 almacenan los códigos de acceso para el relé 1.

Los DIP 3 y 4 almacenan los códigos de acceso para el relé 2.

Poner el DIP propio del relé a programar (1 o 2) en ON

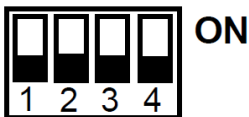

Introducir los 4 o 5 dígitos del Código de Acceso



Pulsar



Tecla

Pitido
-largo-

Poner el DIP en posición OFF

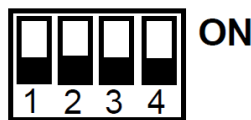

El nuevo código de acceso ha sido programado

Borrar un código de acceso

Poner el DIP propio del relé a programar (1 o 2) en ON

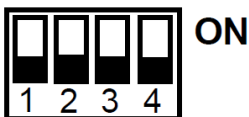

Pulsar



Tecla

Pulsar



Tecla

Pitido
-largo-

Poner el DIP en posición OFF

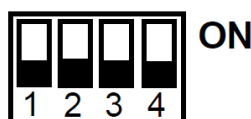

Esa posición en la memoria está ahora vacía

Introducir un código de acceso

Introducir los cuatro
o cinco dígitos del
código de acceso



Pulsar



Teclado

Pitido
-largo-

El código de acceso correcto debe activar el relé correspondiente.

Antes de introducir el código de acceso correcto puede pulsar todas las teclas que desee.

**En caso de introducir un código de acceso incorrecto, el sistema avisara con 3 pitidos; para poder introducir un nuevo código tendrá que esperar que finalice el tiempo de bloqueo (20 seg.)
Al final de este tiempo de bloqueo sonará un pitido largo.**

Dar de alta un Mando a Distancia.

Asegúrese antes de iniciar el programa que el Funkmodul está instalado en la placa lógica.

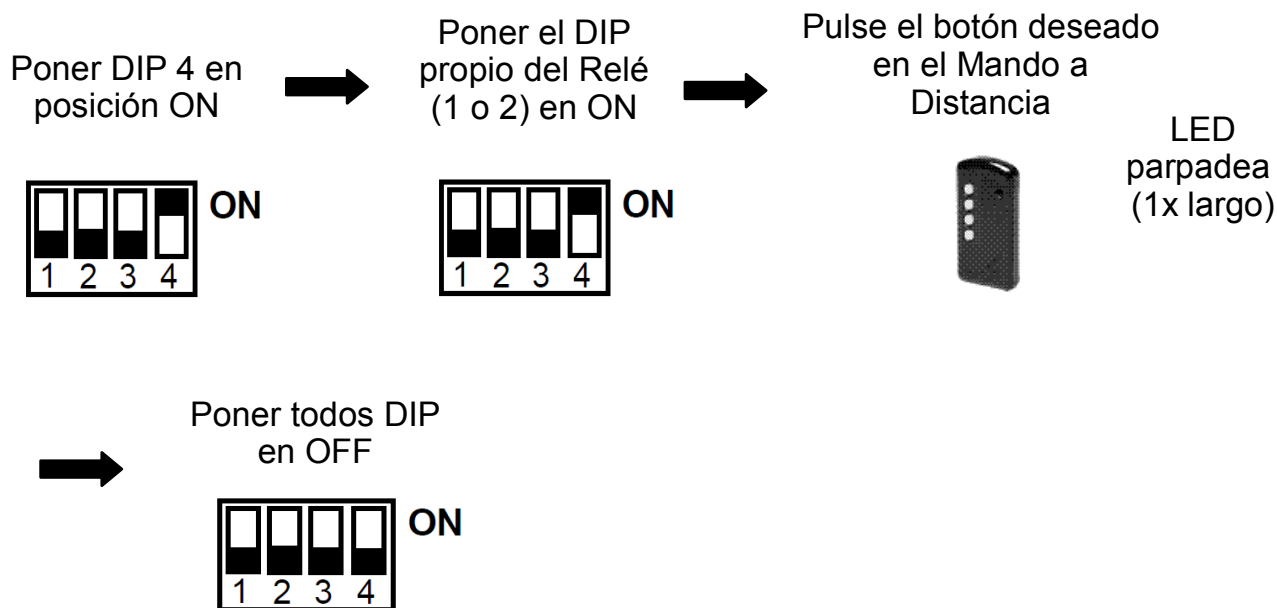

El Mando a Distancia activa ahora el relé elegido.

Borrar un Mando a Distancia

Borrar un mando a distancia en concreto:

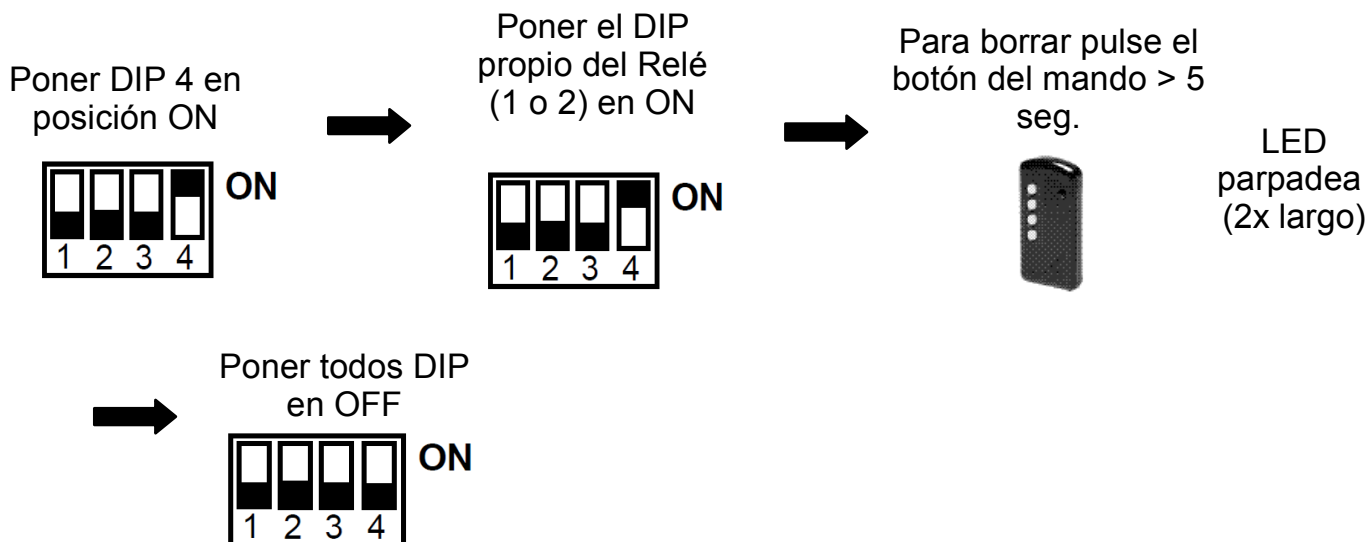

El Mando a Distancia ha sido borrado.

Borrar todos los mandos a distancia propios de un relé:

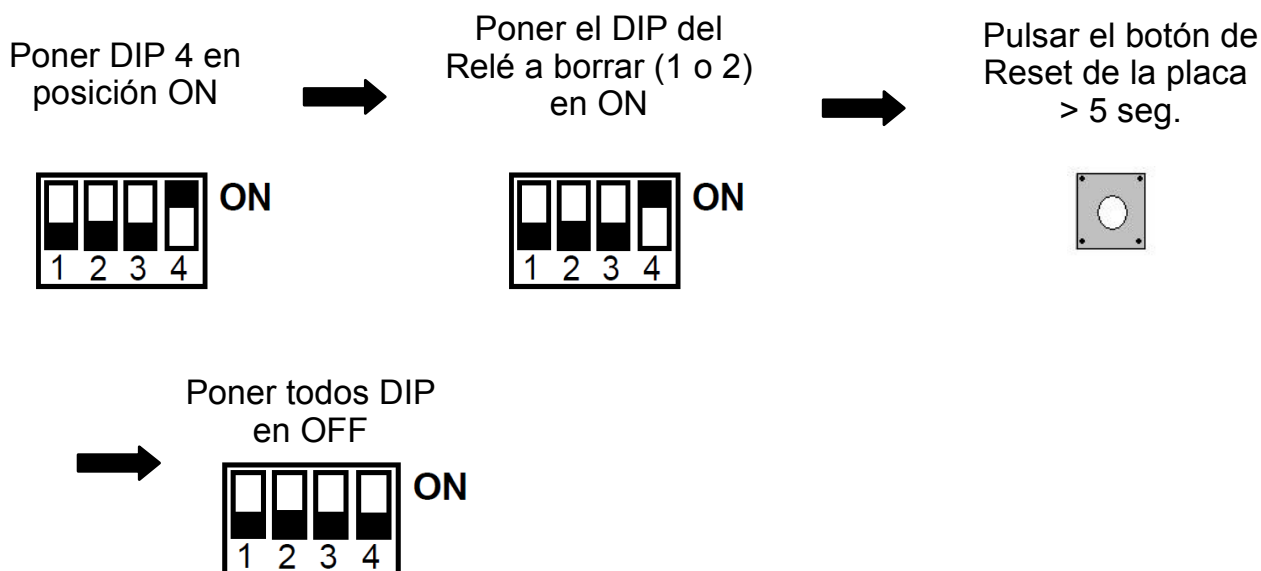

Todos los mandos programados para accionar ese relé han sido borrados.

Reset General



El sistema queda con la configuración de fábrica después del Reset General

Configuración de fábrica (Códigos por defecto):

- Todas las posiciones en la memoria borradas (excepto 00)
- Tiempo de Tiptomatic = 60 seg.
- Tiempo activación del relé = 1 seg.
- Tiempo de bloqueo = 20 seg.

ATENCIÓN: Cody Universal Service Tool OPCIONAL

El Cody Universal Service Tool le ayudará a programar su Cody Universal. Le facilitará la programación de las diferentes posibilidades gracias a la pantalla LCD. Con esta herramienta tiene la posibilidad de programar o borrar una posición determinada, especialmente indicado para los mandos a distancia. Una vez introducido un Código de Acceso correcto, o activado el sistema mediante mando a distancia, en la pantalla le aparecerá la posición en la memoria de ese elemento en concreto.

500.STU0.00



D

Montage, Anschluss und Wartung des Gerätes darf nur von entsprechend geschulten Fachkräften durchgeführt werden. Hierbei sind die entsprechenden nationalen und lokalen Vorschriften zu beachten.

GB

Assembly, connection and maintenance of the device may only be executed by personnel trained accordingly. At this the underlying national and local regulations have to be observed.

B/F

Le montage, les branchements et l'entretien doivent être faits par des techniciens qualifiés en respectant les normes de sécurité nationale et locale en vigueur.

B/NL

De montage, aansluitingen en het onderhoud mogen alleen door geschoolde vakmannen worden uitgevoerd. De eindverwerker van dit produkt dient erop toe te zien dat de EMV-voorschriften worden nageleefd. Installatie volgens de geldende normen van de NEN 1010 uit te voeren.

E

El montaje, conexión y mantenimiento de esta unidad deben ser realizados sólo por personal autorizado. Las normas, reglamento y estándares locales deben ser cumplidos por el instalador de esta unidad.